

ตารางแสดงวงเงินงบประมาณที่ได้รับจัดสรรและราคากลางในงานจ้างก่อสร้าง

๑. ชื่อโครงการ วางท่อระบายน้ำ คสล. หมู่ที่ ๗ ตำบลดอนพุทรา

หน่วยงานเจ้าของโครงการ กองช่าง องค์การบริหารส่วนตำบลดอนพุทรา

๒. วงเงินงบประมาณ ๒๔๑,๐๐๐.๐๐ บาท

๓. ลักษณะงานโดยสังเขป ขนาดเส้นผ่านศูนย์กลาง ๐.๔๐ เมตร พร้อมบ่อพัก คสล. ระยะรวม ๑๓๔ เมตร

๔. ราคากลางคำนวณ ณ วันที่ ๒๗ มีนาคม ๒๕๖๖ เป็นเงิน ๒๓๕,๐๐๐.๐๐ บาท

๕. บัญชีประมาณการราคากลาง

๕.๑ แบบแสดงรายการ ปริมาณงาน และราคา (แบบ ปร.๔)

๕.๒ แบบสรุปราคาก่อสร้าง (แบบ ปร.๕)

๖. รายชื่อคณะกรรมการกำหนดราคากลาง

๑. นายสุรศักดิ์ อ่อนละมุล	ผู้อำนวยการกองช่าง	ประธานกรรมการ
๒. นางสาวเพ็ญประภา สิริพุดพิภกุล	รองปลัด อบต.ดอนพุทรา	กรรมการ
๓. นางสาววัลย์ญา อนิศดา	เจ้าพนักงานธุรการฯ	กรรมการ

แบบแสดงรายการ ปริมาณงาน และราคา

กลุ่มงาน / งาน

งานโครงสร้างวิศวกรรม

ชื่อโครงการ / งานก่อสร้าง

วางท่อระบายน้ำคสล.หมู่ที่ 7 ขนาด Ø 0.40 ม. พร้อมบ่อพักคสล. ระยะรวม 134 ม.

สถานที่ก่อสร้าง

บริเวณซอยศาลเจ้าบุษบาเชื่อมต่อโครงการเดิม

แบบเลขที่

-

หน่วยงานเจ้าของโครงการ

อบต. ดอนพุทรา

คำนวณราคากลางโดย

เมื่อวันที่ ๒๕/๗

เดือน มีนาคม

พ.ศ. 2566

หน่วย : บาท

ลำดับที่	รายการ	จำนวน	หน่วย	ค่าวัสดุ		ค่าแรงงาน		รวม ค่าวัสดุและแรงงาน	หมายเหตุ
				ราคาต่อหน่วย	จำนวนเงิน	ราคาต่อหน่วย	จำนวนเงิน		
1	งานโครงสร้างวิศวกรรม								
	1.1 งานบ่อพักคสล.(13บ่อ)								
	- งานขุดดินด้วยเครื่องจักร	28.08	ลบ.ม.	-	-	18.98	532.95	532.95	
	- ทราดยาบรองพื้น	0.91	ลบ.ม.	420.56	382.70	112.00	101.92	484.62	
	- แผ่นพื้นสำเร็จรูป 0.35*1 จำนวน 2 แผ่น	9.10	ตร.ม.	205.60	1,870.96	25.00	227.50	2,098.46	
	- คอนกรีตโครงสร้าง 1:2:4	6.24	ลบ.ม.	1,890.77	11,798.40	327.00	2,040.48	13,838.88	
	- ไม้กระดาน	26.36	ลบ.พุต	523.36	13,794.46	-	-	13,794.46	
	- ไม้เคร่า	7.91	ลบ.พุต	485.98	3,842.76	-	-	3,842.76	
	- ไม้ค้ำยัน	7.91	ตัน	28.00	221.40	-	-	221.40	
	- ตะปู	26.36	กก.	46.73	1,231.68	-	-	1,231.68	
	- ค่าแรงไม่เบง	105.43	ตร.ม.	-	-	139.00	14,654.77	14,654.77	
	- เหล็กเสริม RB 9 มม.	588.90	กก.	24.71	14,551.71	4.40	2,591.16	17,142.87	
	- ลวดผูกเหล็ก	17.68	กก.	65.42	1,156.62	-	-	1,156.62	
	- เหล็กฉากขนาด 50x50x4 มม.	13.26	ท่อน	473.84	6,283.11	142.15	1,884.93	8,168.04	
	- ท่อเหล็กอบสังกะสี 2 นิ้ว	5.20	ม.	213.36	1,109.47	-	-	1,109.47	
	- ทาสีกันสนิม	16.02	ตร.ม.	30.00	480.48	35.00	560.56	1,041.04	
					56,723.75			79,318.02	

แบบแสดงรายการ ปริมาณงาน และราคา

งานโครงสร้างวิศวกรรม

กลุ่มงาน / งาน

วางท่อระบายน้ำคสล.หมู่ที่ 7 ขนาด Ø 0.40 ม. พร้อมบ่อพักคสล. ระยะรวม 134 ม.

ชื่อโครงการ / งานก่อสร้าง

บริเวณซอยศาลเจ้าภูเขาเชื่อมต่อโครงการเดิม

สถานที่ก่อสร้าง

อบต. ดอนพุทรา

หน่วยงานเจ้าของโครงการ

พ.ศ. 2566

เดือน มีนาคม

เมื่อวันที่ ๒๕/๓

คำนวณราคากลางโดย

หน่วย : บาท

แบบเลขที่ -

ลำดับที่	รายการ	จำนวน	หน่วย	ค่าวัสดุ		ค่าแรงงาน		รวม	หมายเหตุ
				ราคาต่อหน่วย	จำนวนเงิน	ราคาต่อหน่วย	จำนวนเงิน		
1.2	งานวางท่อคสล.Ø 0.40 ชั้น 3 จำนวน 126 ท่อน	120.96	ลบ.ม.	-	-	18.98	2,295.82	2,295.82	
	- งานขุดดินด้วยเครื่องจักร	126.00	ท่อน	393.12	49,533.12	140.00	17,640.00	67,173.12	
	- งานวางแผ่นพื้นสำเร็จรูป	44.10	ม.	205.60	9,066.96	25.00	1,102.50	10,169.46	
	- ปูนทรายยาแนวท่อ	0.36	ลบ.ม.	1,089.38	387.64	-	-	387.64	
	- ทรายถม	41.20	ลบ.ม.	280.37	11,551.80	9.20	379.05	11,930.85	
	- งานซ่อมแซมผิวพื้น คสล	8.00	ตร.ม.	550.00	4,400.00	-	-	4,400.00	
	- งานขุดรื้อย้ายท่อเมนประปา	1.00	งาน	2,500.00	2,500.00	-	-	2,500.00	
	รวมค่าวัสดุ + ค่าแรงงาน							178,174.91	

คณะกรรมการประมาณราคากลาง
 (ลงชื่อ).....ประธานกรรมการ
 (นายสุรศักดิ์ อ่อนละมุล)
 ผู้อำนวยการกองช่างองค์การบริหารส่วนตำบลดอนพุทรา
 (ลงชื่อ).....กรรมการ
 (นางสาววิญญา อธิศดา)
 รองปลัดองค์การบริหารส่วนตำบลดอนพุทรา
 (ลงชื่อ).....กรรมการ
 (นางสาววิญญา อธิศดา)
 เจ้าหน้าที่งานธุรการ ๑ องค์การบริหารส่วนตำบลดอนพุทรา

.....ประมาณการโดย
 (นายสถานท์ รอดสำราญ)
 หัวหน้าฝ่ายแบบแผนและก่อสร้างองค์การบริหารส่วนตำบลดอนพุทรา
 (ลงชื่อ).....เห็นชอบ
 (นางสาวกมลทิพย์ การะนัต)
 ปลัดองค์การบริหารส่วนตำบลดอนพุทรา
 (ลงชื่อ).....อนุมัติ
 (นายสมชาย ข้าเทศใหญ่)
 นายกองัดการบริหารส่วนตำบลดอนพุทรา

แบบสรุปค่าก่อสร้าง

กลุ่มงาน / งาน	วางท่อระบายน้ำคสล.หมู่ที่ 7 ขนาด Ø 0.40 ม. พร้อมบ่อพักคสล. ระยะรวม 134 ม.
ชื่อโครงการ / งานก่อสร้าง	วางท่อระบายน้ำคสล.หมู่ที่ 7 ขนาด Ø 0.40 ม. พร้อมบ่อพักคสล. ระยะรวม 134 ม.
สถานที่ก่อสร้าง	บริเวณซอยศาลเจ้าบุษบาเชื่อมต่อโครงการเดิม
แบบเลขที่	
หน่วยงานเจ้าของโครงการ	อบต. ดอนพุทรา
แบบ พร. 4 ที่แบบ มีจำนวน	2 หน้า
คำนวณราคากลาง เมื่อวันที่	๒๗ เดือน มีนาคม พ.ศ. 2566

หน่วย : บาท

ลำดับที่	รายการ	ค่างานต้นทุน	Factor F	ค่าก่อสร้าง	หมายเหตุ
1	งานโครงสร้างวิศวกรรม	178,174.91	1.3074	232,945.87	
2	ป้ายเหล็กประชาสัมพันธ์โครงการ	3,000.00	1.0000	3,000.00	
	เงื่อนไขการใช้ตาราง Factor F				
	เงินล่วงหน้าจ่าย.....	0.00 %			
	เงินประกันผลงานหัก.....	0.00 %			
	ดอกเบี้ยเงินกู้.....	6.00 %			
	ค่าภาษีมูลค่าเพิ่ม.....	7.00 %			
				รวมค่าก่อสร้าง	235,000.00

ขนาดหรือเนื้อที่อาคาร จำนวน 134.00 ม. เจดีย์ 1,753.73 บาท / ม.

คณะกรรมการประมาณราคากลาง

(ลงชื่อ)..... (นายสุรศักดิ์ อ่อนละมูล) ประธานกรรมการ	(ลงชื่อ)..... (นายसानนท์ รอดสำราญ) ประมาณการโดย
ผู้อำนวยการกองช่างองค์การบริหารส่วนตำบลดอนพุทรา	หัวหน้าฝ่ายแบบแผนและก่อสร้างองค์การบริหารส่วนตำบลดอนพุทรา
(ลงชื่อ)..... (นางสาวเพ็ญประภา สิริพิฒิพรกุล) รองปลัดองค์การบริหารส่วนตำบลดอนพุทรา	(ลงชื่อ)..... (นางสาวนงนภัส การะนัด) ปลัดองค์การบริหารส่วนตำบลดอนพุทรา
(ลงชื่อ)..... (นางสาววรัญญา อนิตตา) เจ้าพนักงานธุรการ องค์การบริหารส่วนตำบลดอนพุทรา	(ลงชื่อ)..... (นายสมชาย ขำเทคใหญ่) นายกองค์การบริหารส่วนตำบลดอนพุทรา

ตารางระบุขนาดและแสดงมิติต่างๆ

ท่อระบายน้ำในทาง ขนาด \varnothing 0.40 - 0.80 ม.

ขนาดระบุ	เส้นผ่านศูนย์กลางภายใน (D)	ความหนาท่อ (T)	ระยะ (A)	ระยะ (B)	ระยะ (C)	ระยะ (E)	ระยะ (F)	หมายเหตุ
\varnothing 0.40	0.40	0.060	0.81	0.57	0.80	0.085	0.320	เสริมเหล็กข้อปัดขึ้นเดียว
\varnothing 0.50	0.50	0.070	0.93	0.69	0.90	0.095	0.380	"
\varnothing 0.60	0.60	0.070	1.04	0.80	1.00	0.100	0.435	"
\varnothing 0.80	0.80	0.095	1.28	1.04	1.30	0.120	0.555	"

หมายเหตุ

- รายการประกอบแบบ ให้เป็นไปตามรายการประกอบงาต่อสร้างต่อระบบต้นและข้อปัด
- กรณีดินฐานราก สามารถรับน้ำหนักแบบหนาตลอดทั้งได้มากกว่า 8 ตัน / ตารางเมตร ไม่ต้องใช้เสาเข็ม
- การก่อสร้างข้อปัด สามารถหล่อในที่ข้อปัดก่อสร้างก่อให้ใช้ข้อปัดสำเร็จรูปแทน

องค์การบริหารส่วนตำบลดอนพุดรา	
แบบ	โครงการวางท่อระบายน้ำขนาด ๗ มิติ ๗ ตำบลดอนพุดรา
ผู้เขียน	นายสมานนท์ รอดสำราญ
ตรวจสอบ	นายสุชาติ คงสมบูรณ์
แก้ไขข้อบกพร่อง	นางสาวเบญจมาภรณ์ กะระนัง
อนุมัติ	นายสมชาย ช่างสีใหญ่
	หัวหน้าฝ่ายเทคนิคและก่อสร้าง
	ผู้อำนวยการช่าง
	ปลัดองค์การบริหารส่วนตำบลดอนพุดรา
	นายกองค์การบริหารส่วนตำบลดอนพุดรา

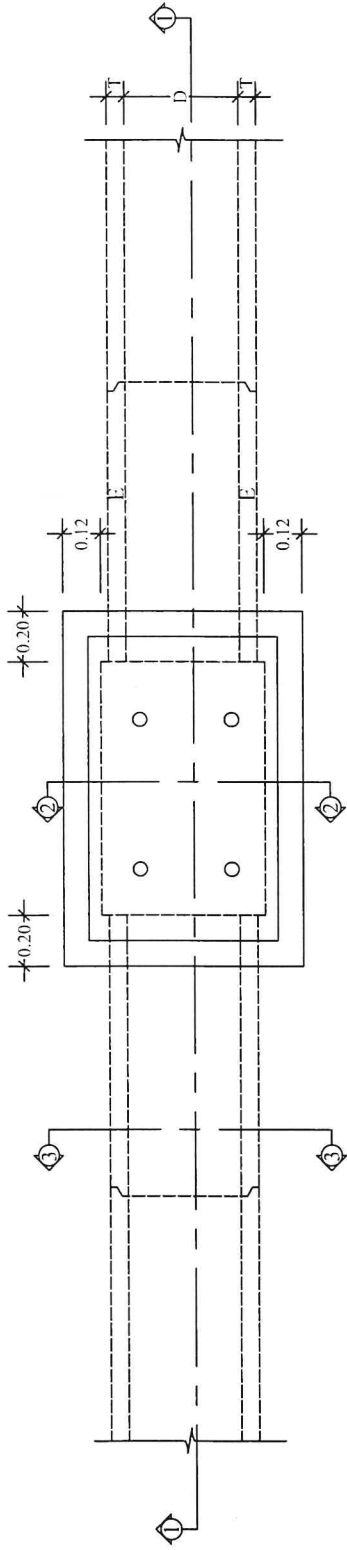

แปลนท่อระบายน้ำในทาง ขนาด $\phi 0.40 - 0.80$ SCALE 1:20

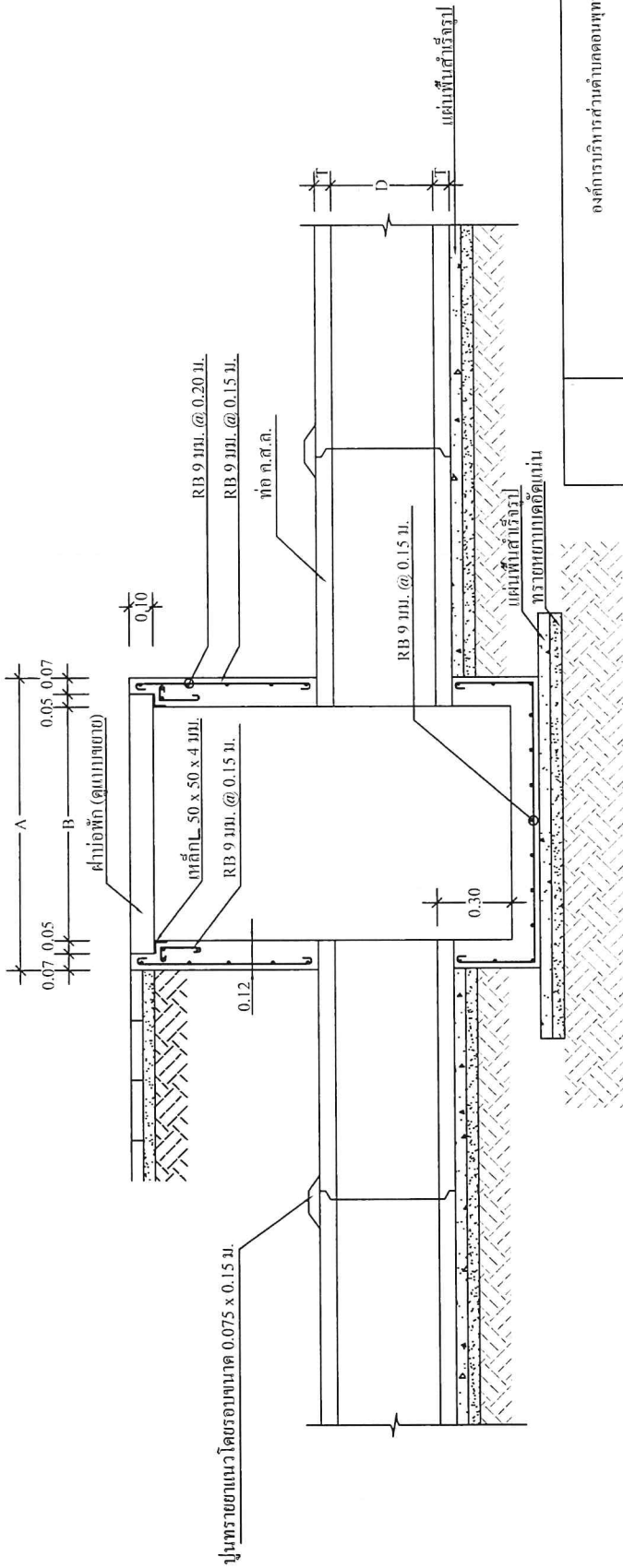

ปูนทรายหนาแนวโครงสร้างขนาด 0.075 x 0.15 ม.

รูปตัด SCALE 1:20

องค์การบริหารส่วนตำบลหนองพญา	
แบบ	โครงการวางท่อระบายน้ำ กศ. หมู่ที่ 7 ตำบลหนองพญา
ผู้เขียน	นายสมานนท์ รอดสำราญ
ตรวจสอบ	นายสุรศักดิ์ อ่อนละมุด
เห็นชอบ	นางสาวณงนิตย์ ภาวะดี
อนุมัติ	นายสมชาย ช่างสำราญ
	นายกองค์การบริหารส่วนตำบลหนองพญา

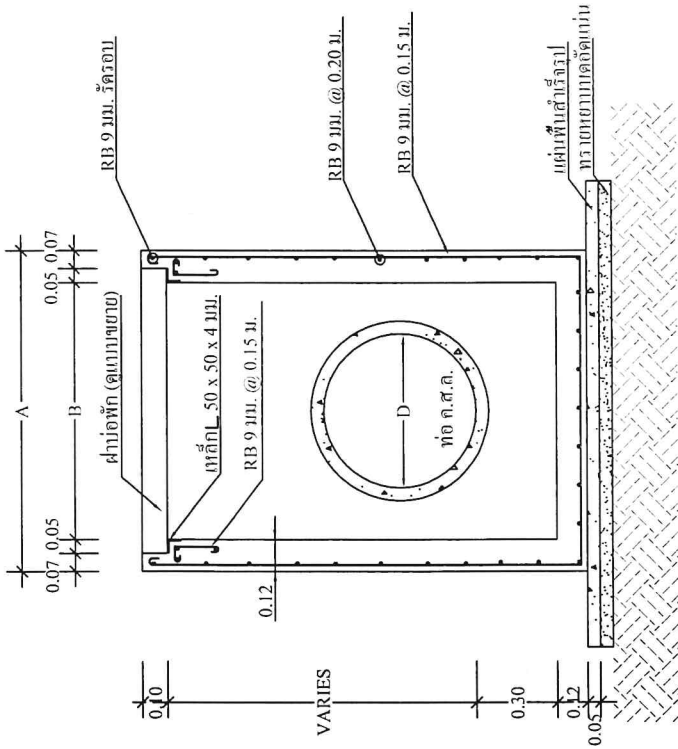

รูปตัด ② ② SCALE 1:20

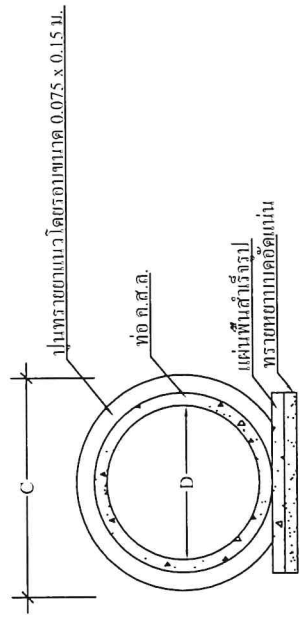

รูปตัด ③ ③ SCALE 1:20

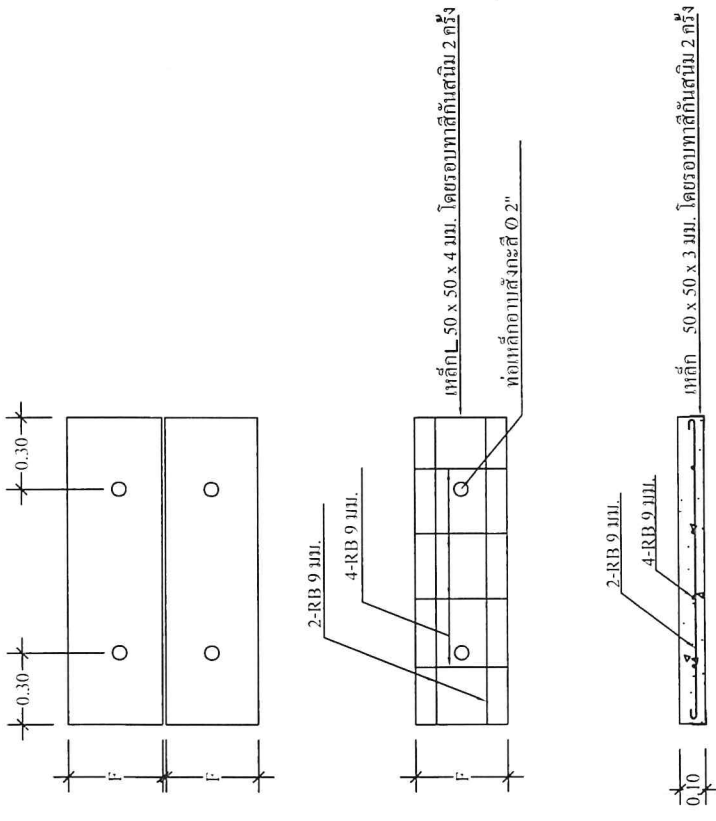

แบบขยายเสาข้อพัก SCALE 1:20

องค์การบริหารส่วนตำบลดอนพุดผรา	
แบบ	โครงการก่อสร้างอาคาร ๓ ชั้น ๗ ชั้น ดอนพุดผรา
ผู้เขียน	นายสมานเนห์ รอดสำราญ
ตรวจสอบ	นายสุรศักดิ์ อ่อนละมุด
รับทราบ	นางสาวเนติศร กะระเจ็ด
อนุมัติ	นายสมชาย คำเกษมโชติ
	หัวหน้าฝ่ายเทคนิคและก่อสร้าง
	ผู้ควบคุมอาคาร
	ปลัดองค์การบริหารส่วนตำบลดอนพุดผรา
	นายกองค์การบริหารส่วนตำบลดอนพุดผรา

แผนที่สังเขป

โครงการ.....โครงการวางท่อระบายน้ำ คสล. หมู่ที่ 7 ตำบลคอนพุทรา ขนาดเส้นผ่านศูนย์กลาง 0.40 เมตร

สถานที่ก่อสร้าง.....เริ่มจากบริเวณซอยศาลเจ้าบุษบา เชื่อมต่อโครงการเดิม.....

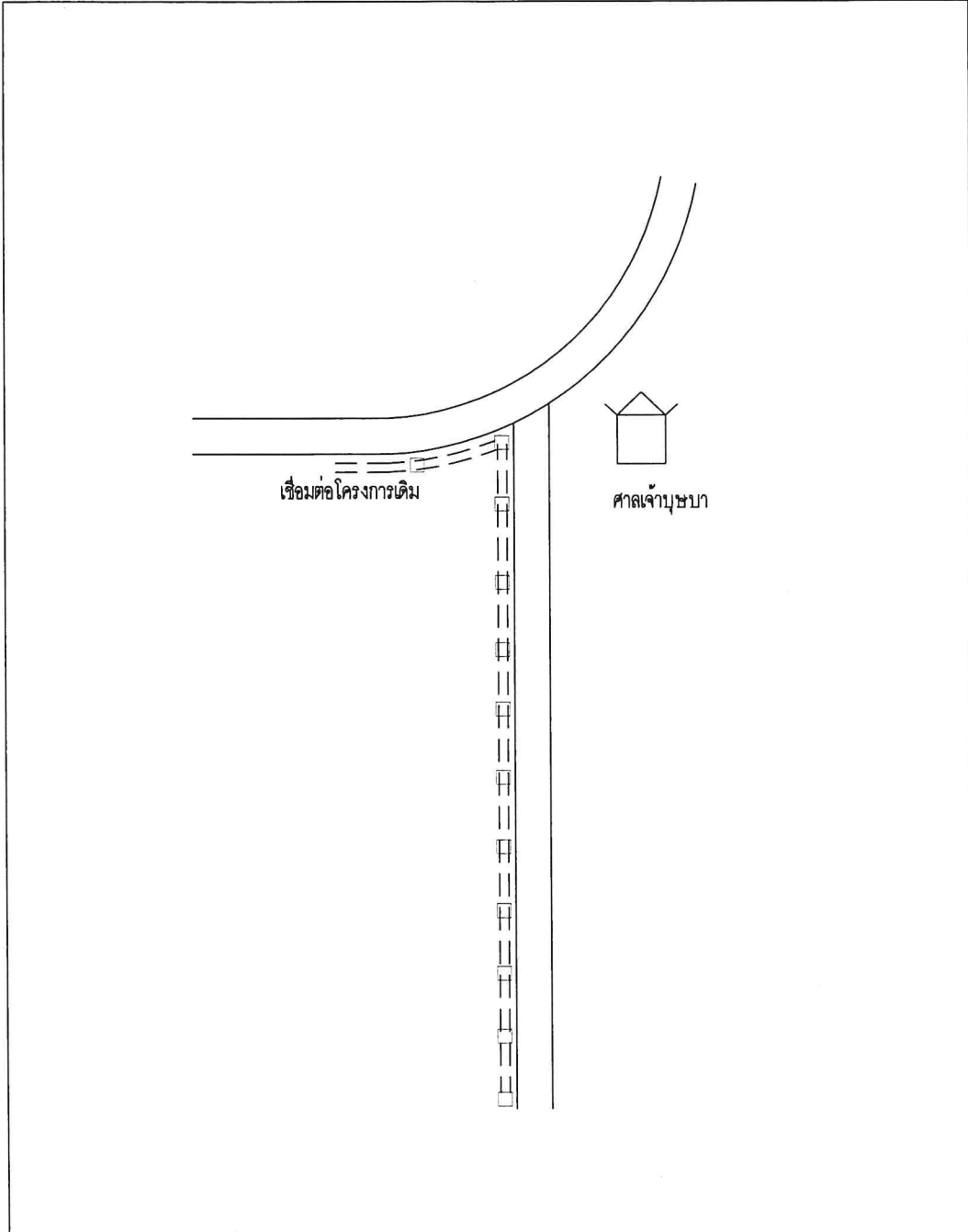

หมายเหตุ.....พื้นที่โครงการ วางท่อระบายน้ำ คสล. หมู่ที่ 7.....
.....ขนาดเส้นผ่านศูนย์กลาง 0.40 เมตร พร้อมบ่อพักคสล. ระยะเวลา 134 เมตร

(ลงชื่อ) ผู้เขียน

(นายसानนท์ รอดสำราญ)
หัวหน้าฝ่ายแบบแผนและก่อสร้าง

ร่างขอบเขตของงาน (TERMS OF REFERENCE : TOR)

โครงการวางท่อระบายน้ำ คสล. หมู่ที่ ๗ ตำบลดอนพุทรา

๑.ความเป็นมา

ตามข้อบัญญัติงบประมาณรายจ่ายประจำปีงบประมาณ พ.ศ. ๒๕๖๖ องค์การบริหารส่วนตำบลดอนพุทรา หน่วยงานกองช่าง ได้ตั้งงบประมาณในหมวดค่าที่ดินและสิ่งก่อสร้าง ค่าก่อสร้างสิ่งสาธารณูปโภค โครงการวางท่อระบายน้ำคสล. หมู่ที่ ๗ ตำบลดอนพุทรา เพื่อจ่ายเป็นค่าวางท่อระบายน้ำคสล. หมู่ที่ ๗ ตำบลดอนพุทรา ขนาดเส้นผ่านศูนย์กลาง ๐.๔๐ เมตร พร้อมบ่อพัก คสล. ระยะรวม ๑๓๔ เมตร สถานที่ก่อสร้าง เริ่มจากบริเวณซอยศาลเจ้าบุษบา เชื่อมต่อโครงการเดิม ตั้งไว้ ๒๔๑,๐๐๐ บาท บรรจุไว้ในแผนพัฒนาท้องถิ่น พ.ศ.๒๕๖๖-๒๕๗๐ หน้า ๑๗๐

๒. วัตถุประสงค์

- ๒.๑ เพื่อบำบัดความเดือดร้อนของประชาชนและผู้ใช้น้ำสัญจรไปมา
- ๒.๒ เพื่อให้ราษฎรได้รับความสะดวกความปลอดภัยต่อชีวิตและทรัพย์สิน
- ๒.๓ เพื่อพัฒนาด้านโครงการพื้นฐานและระบายน้ำ

๓. คุณสมบัติของผู้เสนอราคา

- ๓.๑ ผู้ประสงค์จะเสนอราคาต้องเป็นผู้มีอาชีพทำงาน ตามที่ปรากฏในขอบเขตการจัดจ้าง
- ๓.๒ ผู้ประสงค์จะเสนอราคาต้องไม่เป็นผู้ที่ถูกกระบุชื่อไว้ในบัญชีรายชื่อผู้ทำงานของทางราชการ และได้แจ้งเวียนชื่อแล้ว หรือไม่เป็นผู้ที่ได้รับผลของการสั่งให้นิติบุคคลหรือบุคคลอื่นเป็นผู้ทำงานตามระเบียบของ ทางราชการ
- ๓.๓ ผู้ประสงค์จะเสนอราคาต้องไม่เป็นผู้มีผลประโยชน์ร่วมกันกับผู้ประสงค์จะเสนอราคารายอื่น หรือต้องไม่เป็นผู้มีผลประโยชน์ร่วมกัน หรือไม่เป็นผู้กระทำการอันเป็นการขัดขวาง การแข่งขันราคาอย่างเป็นธรรม
- ๓.๔ ผู้ประสงค์จะเสนอราคาต้องไม่เป็นผู้ได้รับเอกสิทธิ์หรือความคุ้มกัน ซึ่งอาจปฏิเสธไม่ยอมขึ้นศาลไทย เว้นแต่รัฐบาลของผู้ประสงค์จะเสนอราคาได้มีคำสั่งให้สละสิทธิ์และความคุ้มกันเช่นว่า นั้น
- ๓.๕ ผู้ประสงค์จะเสนอราคาต้องเป็นบุคคลหรือนิติบุคคล และมีผลงานก่อสร้างประเภทเดียวกันกับงานที่สอบราคาจ้าง และเป็นผลงานที่เป็นคู่สัญญาโดยตรงกับส่วนราชการ หน่วยงานตามกฎหมายว่าด้วยระเบียบบริหารราชการส่วนท้องถิ่น ๒ หน่วยงานอื่น ซึ่งมีกฎหมายบัญญัติให้มีฐานะเป็นราชการบริหารส่วนท้องถิ่น รัฐวิสาหกิจ หรือหน่วยงานเอกชน ที่หน่วยการบริหารราชการส่วนท้องถิ่นเชื่อถือ
- ๓.๖ บุคคลหรือนิติบุคคลที่จะเข้าเป็นคู่สัญญาต้องไม่อยู่ในฐานะเป็นผู้ไม่แสดงบัญชีรายรับ รายจ่าย หรือแสดงบัญชีรายรับ รายจ่ายไม่ถูกต้องครบถ้วนในสาระสำคัญ
- ๓.๗ คู่สัญญาจะต้องติดตั้งแผ่นป้ายแสดงรายละเอียดเกี่ยวกับงานก่อสร้างไว้ ณ บริเวณสถานที่ก่อสร้างตามแบบที่กำหนด

๔. รูปแบบรายการ หรือคุณลักษณะเฉพาะ

รายละเอียดตามเอกสารแนบ

- แบบประมาณราคา แบบสรุปผลประมาณราคา
- แบบแสดงรูปแผนที่สังเขป

๕. ขอบเขตของงาน

ก่อสร้างวางท่อระบายน้ำ คสล. หมู่ที่ ๗ ตำบลดอนพุทรา ขนาดเส้นผ่านศูนย์กลาง ๐.๔๐ เมตร พร้อมบ่อพัก คสล. ระยะรวม ๑๓๔ เมตรพร้อมป้ายประชาสัมพันธ์โครงการ สถานที่ก่อสร้าง เริ่มจากบริเวณซอยศาลเจ้าบุษบา เชื่อมต่อโครงการเดิม (ตามแบบที่ อบต.ดอนพุทรา กำหนด) พร้อมดำเนินการติดตั้งป้ายประชาสัมพันธ์โครงการ ฯ แผ่นป้ายหลังการติดตั้งแล้วเสร็จ ต้องมีสภาพคงทนถาวร แสดงรายละเอียดโครงการจนถึงวันสิ้นสุดสัญญา การรับประกัน

๖. ระยะเวลาในการดำเนินการ

ดำเนินการแล้วเสร็จภายใน ๖๐ วัน นับถัดจากวันลงนามในสัญญาหรือวันที่ถัดจากได้รับ หนังสือแจ้งจากองค์การบริหารส่วนตำบลดอนพุทราให้เริ่มทำงาน

๗. การรับประกัน

ผู้รับจ้างต้องรับประกันการชำรุดและเสียหายจากการใช้งานตามที่ระบุในแบบและรายละเอียดที่ได้เสนอมาทั้งหมด เป็นระยะเวลา ๒ ปี โดยผู้รับจ้างต้องเสนอรายละเอียดขอบเขตการรับประกันมาด้วยในของข้อเสนอทางด้านเทคนิค

๘. วงเงินงบประมาณ

๘.๑ ตามข้อบัญญัติงบประมาณรายจ่ายประจำปีงบประมาณ พ.ศ. ๒๕๖๖ เป็นเงิน ๒๔๑,๐๐๐.- บาท (สองแสนสี่หมื่นหนึ่งพันบาทถ้วน)

๘.๒ ราคากลางที่ได้ประมาณการ ณ ปัจจุบันในการดำเนินการครั้งนี้ ภายในวงเงิน ๒๓๕,๐๐๐.- บาท (สองแสนสามหมื่นห้าพันบาทถ้วน)

๙. หน่วยงานผู้รับผิดชอบดำเนินการ

กองช่างองค์การบริหารส่วนตำบลดอนพุทรา

โทรศัพท์ ๐๓๔ - ๙๖๖-๔๕๙ ต่อ ๑๑ - ๑๓

(ลงชื่อ)..........ประธานกรรมการ

(นายสุรศักดิ์ อ่อนละมุล)

ผู้อำนวยการกองช่าง

(ลงชื่อ)..........กรรมการ

(นางสาวเพ็ญประภา สิริพุดมิพกุล)

รองปลัดองค์การบริหารส่วนตำบล

(ลงชื่อ)..........กรรมการ

(นางสาววรัญญา อนิศดา)

เจ้าพนักงานธุรการ ฯ